



VALORIZZIAMO
IL SERRAMENTO

MACO MULTI

MECCANISMI PER ANTA/RIBALTA



Guida all'uso e alla manutenzione per finestre
con meccanismi anta-battente, anta-ribalta,
ribalta-anta.

UTENTE FINALE

Indice

Avvertenze e precauzioni di sicurezza	3 - 4
Avvertenze e istruzioni generali per la sicurezza	5 - 7
Istruzioni per l'uso	8 - 13
Istruzioni per l'uso - funzionamento elettrico	14
Istruzioni per l'uso - funzionamento manuale	15
Procedura in caso di malfunzionamento	16
Avvertenze generali per l'uso e la pulizia	17 - 21
Avvertenze per la manutenzione	22 - 26
Informazioni importanti riguardo le guarnizioni	27
Parti di ricambio, assistenza clienti e smaltimento	27



IMPORTANTE!

Le presenti istruzioni d'uso e manutenzione sono indirizzate specificamente all'utente finale (ovvero il soggetto che acquista e utilizza i serramenti).

Per motivi di sicurezza tutti gli utenti devono essere a conoscenza del contenuto di questa documentazione.

Le presenti istruzioni si possono scaricare dal sito www.maico.com · codice art. 757183

Avvertenze e precauzioni di sicurezza

Impiego conforme alle istruzioni d'uso

Le ante dei serramenti dotati di meccanismi per apertura "ad anta-battente" e "anta-ribalta" di MACO, tramite l'azionamento della maniglia, si possono aprire unicamente verso l'interno. Nel caso di ante dotate di motore a scomparsa, per mezzo di un pulsante o di una tastiera, si possono inclinare in posizione di ribalta, limitata dalla forbice, verso l'interno. Quando si richiude l'anta e si blocca la ferramenta, è necessario superare la controforza della guarnizione.



AVVERTIMENTO! Pericolo di lesioni e danni materiali a causa di un'apertura e una chiusura errata delle ante

L'apertura e la chiusura impropria dell'anta può provocare gravi lesioni e considerevoli danni materiali! Pertanto:

- › Assicurarsi che, durante l'intero movimento fino alla posizione di chiusura completa, l'anta venga accompagnata manualmente molto lentamente in modo controllato senza resistenza e appoggiata delicatamente contro il telaio! Vale in particolar modo anche per la posizione di pulizia dei vetri esterni!
- › Assicurarsi assolutamente che il vento o il risucchio d'aria non possano far sbattere l'anta in modo incontrollato!
- › Assicurarsi che durante la chiusura l'anta non vada a sbattere contro il telaio (o contro un'altra anta, per le finestre a due o più ante).

Qualsiasi utilizzo o modifica del prodotto non conforme a quanto riportato nelle istruzioni d'uso e manutenzione è considerato "uso improprio del prodotto" e, pertanto, possibile causa di lesioni alle persone e danni ad altri beni.



AVVERTIMENTO! Pericolo dovuto ad uso improprio

L'uso improprio di finestre e portefinestre può causare situazioni di pericolo, quali lesioni alle persone e danni ad altri beni. Evitare in particolare le seguenti situazioni (vedere anche le avvertenze per la sicurezza):

- › Sbattere o spingere le ante della finestra e

- portafinestra deliberatamente o in maniera incontrollata contro la spalletta della finestra. La ferramenta, i materiali del telaio o altri singoli componenti della finestra o portafinestra potrebbero rompersi o subire danneggiamenti.
- › Inserire elementi d'intralcio nell'apertura tra il telaio e l'anta della finestra/portafinestra!
 - › Applicare intenzionalmente in modo colposo carichi supplementari che possano agire sull'anta della finestra e portafinestra.
 - › Forzare la chiusura dell'anta della finestra e portafinestra. L'anta deve sempre potersi muovere liberamente nel telaio senza forzature.
 - › La pittura e verniciatura dei meccanismi a seguito di lavori di manutenzione specialmente per le finestre in legno. In questi casi occorre coprire o smontare i meccanismi.



ATTENZIONE!

Qualora siano presenti danni visibili oppure in caso di malfunzionamenti, non si deve più manovrare la finestra o portafinestra e prima di un ulteriore utilizzo occorre che la stessa venga riparata da un'azienda specializzata!



IMPORTANTE!

Non si accolgono reclami di qualsiasi natura derivanti da danni riconducibili a uso improprio o non conforme alle istruzioni d'uso!

Avvertenza sulle restrizioni d'uso

Le ante delle finestre e portefinestre aperte o non bloccate, così come in posizione di aerazione (es. posizione a ribalta), hanno solo una funzione schermante. Non soddisfano i requisiti concernenti:



- › tenuta all'aria
- › isolamento acustico
- › resistenza all'effrazione
- › tenuta in caso di pioggia battente
- › isolamento termico.



I requisiti suddetti vengono soddisfatti solo quando le ante delle finestre e portefinestre sono bloccate in chiusura.

Avvertenze e istruzioni generali per la sicurezza

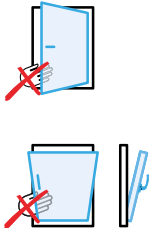
Avvertenze rilevanti per la sicurezza

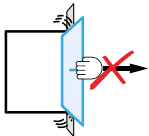
I simboli rappresentano graficamente i potenziali pericoli connessi alla finestra e portafinestra:

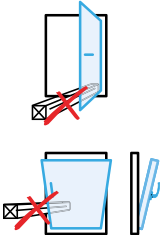
Simbolo	Significato
	<p>Pericolo di lesioni per schiacciamento di parti del corpo nello spazio tra anta e telaio</p> <ul style="list-style-type: none"> › Non infilare mai le mani tra l'anta e il telaio dell'infisso quando la si chiude e agire sempre con cautela. › Tenere a distanza dalla zona di pericolo i bambini e le persone che non sono in grado di valutare i pericoli.
	<p>Pericolo di lesioni dovute alla caduta da finestre e portefinestre aperte</p> <ul style="list-style-type: none"> › Nelle vicinanze di finestre e portefinestre aperte si deve agire con cautela e non sporgersi verso l'esterno. › Tenere a distanza dalla zona di pericolo i bambini e le persone che non sono in grado di valutare i pericoli.
	<p>Pericolo di lesioni e danni materiali dovuti alla spinta dell'anta contro il bordo di apertura (spalletta del muro)</p> <ul style="list-style-type: none"> › Evitare assolutamente di spingere l'anta contro il bordo di apertura (spalletta in muratura).

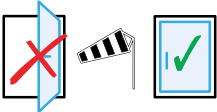
	<p>Pericolo di lesioni e danni materiali dovuti all'inserimento di elementi d'intralcio nello spazio aperto tra anta e telaio</p> <ul style="list-style-type: none"> › Evitare di introdurre corpi estranei nello spiraglio di apertura tra anta e telaio.
	<p>Pericolo di lesioni e danni materiali dovuti a un carico supplementare sull'anta</p> <ul style="list-style-type: none"> › Evitare il sovraccarico dell'anta con carichi aggiuntivi.
	<p>Pericolo di lesioni dovuto agli effetti del vento</p> <ul style="list-style-type: none"> › Evitare che il vento agisca sulle ante aperte. › In presenza di vento e correnti d'aria, occorre assolutamente chiudere e bloccare le ante delle finestre e portefinestre. › Qualora si preannunci vento e tempesta, chiudere e bloccare tutte le ante.



AVVERTENZA!

È possibile ottenere una posizione di apertura permanente delle ante di finestre e portefinestre solamente tramite l'ausilio di meccanismi supplementari.

È possibile utilizzare degli accessori speciali affinché una finestra, in presenza di vento o corrente d'aria, non sbatta se in posizione a ribalta oppure non sbatta o non si spalanchi se in posizione di apertura. All'occorrenza tali accessori possono essere richiesti al proprio serramentista.



ATTENZIONE!

Qualora siano presenti danni visibili oppure in caso di malfunzionamenti, non si deve più manovrare la finestra o portafinestra e prima di un ulteriore utilizzo occorre che la stessa venga riparata da un'azienda specializzata!



ATTENZIONE!



Il dispositivo anti-caduta SAFETY PIN è progettato per un solo utilizzo! Dopo un suo eventuale uso – in seguito a caduta o altro impatto dell'anta – tutti i suoi componenti devono essere sostituiti! Non è consentito un suo ulteriore impiego!

Istruzioni per l'uso

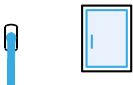
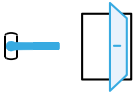

Simboli grafici

I seguenti simboli illustrano graficamente le diverse posizioni della maniglia e le conseguenti posizioni assunte dalle ante per finestre/portefinestre (funzionamento normale).

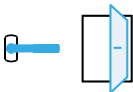
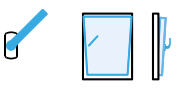

Meccanismi anta-ribalta

Posizione della maniglia/anta	Significato
	Posizione di chiusura (quando il locale è incustodito oppure non si desidera effettuare alcun ricambio d'aria)
	Posizione di apertura (per una breve aereazione del locale oppure per la pulizia dei vetri esterni)
	Posizione di apertura a ribalta (per un'aerazione continua del locale)



Meccanismi a ribalta con aerazione controllata

Posizione della maniglia/anta	Significato
	Posizione di chiusura (quando il locale è incustodito oppure non si desidera effettuare alcun ricambio d'aria)
	Posizione di apertura (per una breve aereazione del locale oppure per la pulizia dei vetri esterni)
	Posizione di aerazione controllata (per un'aerazione prolungata con basse temperature esterne)
	Posizione di apertura a ribalta (per un'aerazione continua del locale)

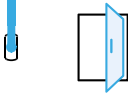

Meccanismi ribalta-anta

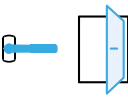
Posizione della maniglia/anta	Significato
	Posizione di chiusura (quando il locale è incustodito oppure non si desidera effettuare alcun ricambio d'aria)
	Posizione di apertura a ribalta (per un'aerazione continua del locale)
	Posizione di apertura (per una breve aereazione del locale oppure per la pulizia dei vetri esterni)

MULTI SECUAIR - Aerazione controllata con sicurezza antieffrazione

Posizione della maniglia/anta	Significato
	Posizione di chiusura (quando il locale è incustodito oppure non si desidera effettuare alcun ricambio d'aria)
	Posizione di apertura (per una breve aereazione del locale oppure per la pulizia dei vetri esterni)
	Posizione di apertura a ribalta (per un'aerazione continua del locale)
	Posizione di aerazione controllata con sicurezza antieffrazione (per un ridotto ma continuo ricambio d'aria anche in propria assenza)

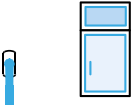
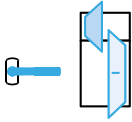

MULTI SKY - Meccanismi per soprauce

Posizione della maniglia/anta	Significato
	<p>Posizione di chiusura ad anta del battente principale o di quello soprauce (quando il locale è incustodito oppure non si desidera effettuare alcun ricambio d'aria)</p>
	<p>Posizione di apertura ad anta del battente principale o di quello soprauce (per un tempo limitato, ad esempio per un veloce ricambio d'aria negli ambienti)</p>
	<p>Posizione di apertura a ribalta del soprauce (per un'aerazione continua del locale)</p>

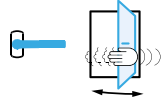
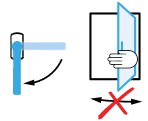
Freno d'arresto (battente accostato in apertura ad anta)

Posizione della maniglia/anta	Significato
	<p>Posizione di chiusura o di anta accostata (e bloccata)</p>
	<p>Posizione di apertura (con anta libera)</p>
	<p>Posizione di apertura (con anta bloccata)</p>

Maniglie con pulsante o chiave di bloccaggio

	<p>Premere il pulsante di bloccaggio senza rilasciarlo per azionare la maniglia</p>
	<p>Girare la chiave per sbloccare la maniglia</p>

Indicazioni sulla movimentazione della seconda anta

Il bloccaggio e/o lo sbloccaggio si effettua per mezzo di una leva posta sull'asta a leva oppure per mezzo di due piccoli sblocchi presenti sui catenacci (inferiore e superiore), sulla seconda anta apribile.

Asta a leva

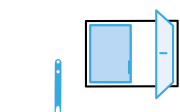
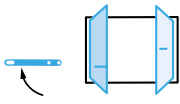
Posizione della leva/anta	Significato
	Posizione di chiusura
	Posizione di apertura

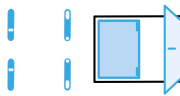
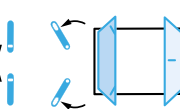

Catenaccio

Posizione della leva/anta	Significato
	Posizione di chiusura
	Posizione di apertura

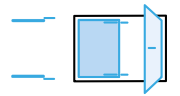
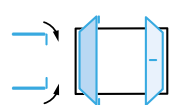
Catenaccio orizzontale

Posizione della leva/anta	Significato
	Posizione di chiusura
	Posizione di apertura

MULTI ZERO due ante



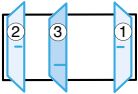

Posizione della leva/anta	Significato
	<p>Posizione di chiusura (2a anta) Premere e tenere allineato all'anta il dispositivo contro la falsa manovra, quindi allineare la leva di chiusura.</p>
	<p>Posizione di apertura (2a anta) Premere e tenere allineato all'anta il dispositivo contro la falsa manovra, quindi ruotare la leva di chiusura.</p>

Indicazioni per l'ordine di apertura

	<p>Finestra a due ante</p>
	<p>Finestra a tre ante (l'anta centrale va aperta sempre per ultima)</p>

Indicazioni di utilizzo di un'anta accoppiata

Le ante accoppiate sono costituite da un'anta aggiuntiva installate sulla parte esterna dell'anta principale. Per la pulizia si possono sbloccare e aprire le due ante per pulirle singolarmente su ambo i lati.

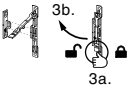
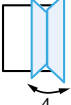
Posizione della maniglia/anta	Significato
 	Posizione di chiusura
  <p>1.</p>	Posizione di apertura
 <p>3b.</p> <p>3a.</p>	Sbloccaggio dell'anta accoppiata
 <p>4.</p>	Posizione ante per la loro pulizia

Istruzioni per l'uso – funzionamento elettrico

Simboli grafici

I seguenti simboli illustrano graficamente le diverse possibili funzioni del pulsante e le posizioni delle ante delle finestre ad esse collegate (funzionamento normale).



Il funzionamento elettrico avviene mediante un interruttore. La breve pressione del **pulsante verso l'alto** provoca l'inclinazione (ribalta) dell'anta della finestra. La breve pressione del **pulsante verso il basso** provoca la **chiusura nonché il bloccaggio** dell'anta della finestra.

Una ulteriore pressione nella stessa direzione non provoca nessun cambiamento. Una pressione nella direzione opposta provoca un'inversione della direzione di movimento.

Dopo aver raggiunto la posizione finale (posizione di inclinazione-ribalta o di chiusura) il motore a scomparsa si porta sempre in posizione neutra in modo da rendere possibile il funzionamento manuale.

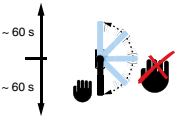

ATTENZIONE! La maniglia della finestra si muove automaticamente durante il funzionamento elettrico. Questo movimento della maniglia non deve essere ostacolato! Si può causare un danno al motore a scomparsa.

Pulsante / Posizione dell'anta	Significato
	Posizione di apertura a ribalta (per un'aerazione continua del locale)
	Non ostacolare il movimento della maniglia durante il funzionamento elettrico!
	Posizione di chiusura (quando il locale è incustodito oppure non si desidera effettuare alcun ricambio d'aria)

Per la procedura che segue un'interruzione di corrente durante il funzionamento, vedere la descrizione "Procedura in caso di malfunzionamento".

Istruzioni per l'uso – funzionamento manuale

Simboli grafici



I seguenti simboli illustrano graficamente le diverse posizioni della maniglia e le conseguenti posizioni assunte dalle ante per finestre (funzionamento normale).

Il funzionamento manuale non differisce da quello di una finestra ad anta/ribalta convenzionale.

Il funzionamento manuale è possibile incondizionatamente in qualsiasi momento, **a meno che l'anta non sia attualmente in movimento elettrico**. Questo si riconosce dalla movimentazione della maniglia della finestra.

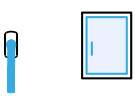
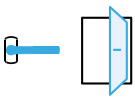

ATTENZIONE! La maniglia della finestra si muove automaticamente durante il funzionamento elettrico. Questo movimento della maniglia non deve essere ostacolato! Si può causare un danno al motore a scomparsa.

Posizione della maniglia/anta	Significato
	Posizione di chiusura (quando il locale è incustodito oppure non si desidera effettuare alcun ricambio d'aria)
	Posizione di apertura (per una breve aereazione del locale oppure per la pulizia dei vetri esterni)
	Posizione di apertura a ribalta (per un'aerazione continua del locale)

Procedura in caso di malfunzionamento



A causa di una interruzione di corrente può succedere che il motore a scomparsa si arresti e che rimanga in una posizione qualsiasi. Lo si può riconoscere a causa dell'arresto del movimento dell'anta e della maniglia. Se la tensione ritorna, la posizione di arresto è determinante per ciò che accade:

- › il movimento viene interrotto prima di raggiungere la posizione di ribalta, il motore a scomparsa si sposta nella posizione di bloccaggio e infine nella posizione neutra
- › dopo aver raggiunto la posizione di ribalta, il movimento continua, il motore a scomparsa si sposta nella posizione di bloccaggio e infine nella posizione neutra
- › prima di raggiungere la posizione di chiusura, il movimento continua, il motore a scomparsa si sposta nella posizione di chiusura e infine nella posizione neutra
- › dopo aver raggiunto la posizione di chiusura, il movimento continua ed il motore a scomparsa si porta in posizione neutra.

Questo garantisce che, dopo un'interruzione di corrente, la finestra sia sempre chiusa e bloccata al ritorno della corrente.



IMPORTANTE!

Se durante l'interruzione di corrente, la maniglia (il catenaccio della ferramenta) si trova in posizione di rotazione (posizione della maniglia orizzontale), non è possibile un funzionamento elettrico, in quanto per la rotazione è previsto un funzionamento manuale. In questo caso, la maniglia deve essere portata in posizione di ribalta o di chiusura (posizione verticale). In seguito è di nuovo possibile un azionamento elettrico.

Dopo un'interruzione di corrente, il motore a scomparsa si reimposta nuovamente. Questo significa che esegue la scansione di entrambi i punti finali dalla posizione di arresto per poi spostarsi in posizione neutrale.

Se si verifica un sovraccarico durante un movimento (carico del vento o resistenza nella direzione del movimento a causa di compressione, pressione, ecc.) il motore a scomparsa arresta il movimento e ritorna alla posizione finale originale e infine si porta in posizione neutra.

Avvertenze generali per l'uso e la pulizia

Si ha un azionamento errato quanto l'anta si trova contemporaneamente in posizione di apertura e a ribalta (vedere immagine).

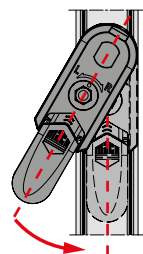
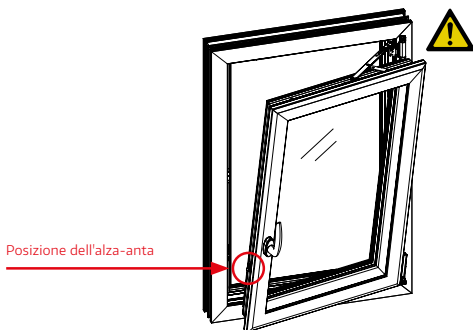

Qualora, si dovesse verificare una manovra errata:

1. Allineare verticalmente il meccanismo alza-anta (vedi disegno a lato).
2. Premere l'anta della finestra sul lato cerniera contro il telaio.
3. Girare la maniglia in posizione a ribalta verso l'alto.
4. Premere l'intera anta contro il telaio e chiudere la finestra (maniglia in posizione di chiusura).

Avvertenze generali per l'uso

Le finestre e portefinestre aperte rappresentano sempre una fonte di pericolo per l'incolumità delle persone e l'integrità delle cose!



PERICOLO!

Pericolo di lesioni durante la chiusura delle finestre e portefinestre

L'introduzione delle mani o di altre parti del corpo tra l'anta e il telaio durante la chiusura della finestra o portafinestra comporta pericolo di schiacciamento e quindi di lesioni!

Pertanto:

- › Non infilare mai le mani tra l'anta della finestra o portafinestra e il telaio dell'infisso quando la si chiude e agire sempre con cautela.



- › Tenere a distanza dalla zona di pericolo i bambini e le persone che non sono in grado di valutare i pericoli.
- › In presenza di vento e corrente d'aria chiudere e bloccare immediatamente l'anta della finestra e portafinestra. In caso contrario, il flusso d'aria può far sbattere improvvisamente la finestra/ portafinestra in modo incontrollato! Qualora le ante non fossero chiuse e bloccate, si potrebbero verificare danni alla finestra stessa, danneggiamento ad altri beni, come pure lesioni alle persone.
- › Il pavimento nelle immediate vicinanze di una portafinestra deve essere libero e sgombro: eventuali oggetti di piccole dimensioni potrebbero danneggiarlo incastrandosi e strisciando sotto l'anta stessa.



ATTENZIONE!

Pericolo di danni al pavimento nelle immediate vicinanze di una portafinestra. Il pavimento nelle immediate vicinanze di una portafinestra deve essere libero e sgombro: eventuali oggetti di piccole dimensioni potrebbero danneggiarlo incastrandosi e strisciando sotto l'anta stessa.



AVVERTENZA!

Per mezzo del collegamento della chiusura centrale (ferramenta nell'anta della finestra) il gioco e la perdita di corsa sono minimi. Può quindi accadere che dopo il funzionamento del motore, la maniglia non sia esattamente verticale nella posizione finale. Non si tratta di un difetto tecnico o di un motivo di reclamo, ma delle tolleranze nella composizione della ferramenta!

Avvertenze generali per la pulizia

Una pulizia periodica è indispensabile per assicurare il corretto funzionamento della finestra nel tempo. In occasione della pulizia dei vetri, guarnizioni e delle superfici si deve procedere anche al controllo di tutti i meccanismi per verificare che non siano sporchi ed, eventualmente, pulirli utilizzando un panno umido e un detergente a pH neutro. Chiudere la finestra/portafinestra solo quando le parti pulite si sono asciugate.

› Avvertenze per la pulizia dei vetri

Per la pulizia dei vetri utilizzare comuni detersivi privi di ammoniaca. Non utilizzare liscivia, sostanze acide, detersivi contenenti fluoruro e prodotti abrasivi! La sporcizia resistente, ad esempio macchie di vernice e affini, si può rimuovere con alcol, trielina e prodotti equivalenti. I vetri devono essere puliti solo con un panno morbido che non lascia pelucchi. Non utilizzare mai panni in microfibra, spugnette detersivi, panni abrasivi, pagliette di ferro, oggetti abrasivi metallici e affini – graffiano il vetro!



ATTENZIONE!

I panni in microfibra contengono sostanze e fibre che possono danneggiare irrimediabilmente il vetro! I panni in microfibra perciò non sono adatti per la pulizia delle finestre!

Avvertenze per la pulizia di telai ed ante delle finestre

› Superfici in PVC

Le superfici in PVC generalmente devono essere pulite sempre con acqua. Le superfici pulite a secco perdono brillantezza e risultano opache a causa della polvere e dello sporco. Per la pulizia utilizzare esclusivamente panni morbidi che non perdono pelucchi. Per la pulizia sono disponibili prodotti dalla compatibilità comprovata, sviluppati appositamente per la cura delle superfici in PVC e dei laminati plastici. I detersivi contenenti sapone in generale sono adatti. I detersivi abrasivi o contenenti solventi possono graffiare o spellare la superficie e pertanto non devono essere utilizzati. In caso di sporco resistente, lasciare agire il detergente per un periodo prolungato. Con l'impiego di prodotti lucidanti è possibile prolungare gli intervalli di pulizia; inoltre facilitano le pulizie successive. La temperatura della superficie da pulire non deve superare i 25 °C. I detersivi sono reperibili presso i negozi specializzati e presso il produttore di serramenti.

› Superfici in legno

Per pulire le superfici in legno dalla parte interna utilizzare detergenti delicati, ad esempio detersivo per piatti diluito in acqua o acqua saponata. I detergenti abrasivi, corrosivi e contenenti solventi possono danneggiare irreparabilmente la superficie verniciata. Per la pulizia utilizzare esclusivamente panni morbidi, che non perdono pelucchi, in modo da non graffiare la superficie verniciata. I detergenti per vetri contengono tracce minime di alcol e cloruro d'ammonio. Questi detergenti sono adatti sia per pulire i vetri che le superfici in legno. Terminata la pulizia, asciugare i profili in legno con un morbido panno asciutto, perché la vernice si può rovinare, quando si lascia agire l'alcol troppo a lungo. Pulire le superfici esterne come quelle interne. All'esterno la superficie è più esposta ad agenti atmosferici quali sole, pioggia, umidità dell'aria e sbalzi di temperatura. Nel lungo periodo, a seconda dell'esposizione, la superficie si può danneggiare riportando piccole screpolature, esfoliazione e danni simili. Questi piccoli danni vanno immediatamente eliminati (con la riverniciatura) in modo da prevenire riparazioni più costose in seguito. Le riparazioni e le riverniciature di elementi della finestra devono essere eseguite solo da aziende specializzate!

› Superfici in alluminio

Sulle superfici in alluminio lo sporco leggermente aderente si può rimuovere con una spugnetta imbevuta di acqua su cui è stato versato del detergente neutrale, ad esempio un detergente per piatti. Non utilizzare mai detergenti aggressivi per le superfici (acidi e fortemente basici). Non utilizzare mai detergenti abrasivi o spugnette abrasive! Anche i solventi (ad es. acetone, benzina, soluzioni alla nitro, ecc.) danneggiano le superfici. Pulire le superfici al riparo dalla luce diretta del sole. La temperatura della superficie non deve superare i 25 °C. I detergenti sono reperibili presso i negozi specializzati e presso il produttore di serramenti.

› Istruzioni speciali per la pulizia del motore a scomparsa

Non ci sono istruzioni speciali da rispettare per la pulizia del motore a scomparsa. Tuttavia, è necessario prestare attenzione affinché i contatti del trasformatore di corrente siano sempre puliti e privi di depositi e ossidazione.



ATTENZIONE!

I detergenti abrasivi e quelli contenenti solventi danneggiano le superfici e pertanto non devono essere utilizzati! Per la pulizia utilizzare solo panni morbidi che non perdono pelucchi! Se necessario, testare detergenti e panni in un punto nascosto (parte interna della battuta o simile).

Intervalli di pulizia e cura delle superfici

La posizione e l'esposizione alle condizioni meteorologiche e ambientali delle finestre sono determinanti per definire gli intervalli di pulizia e cura. Pertanto non è possibile indicare intervalli fissi: vanno valutati in base a questi parametri. In linea di massima si può rilevare, che una cura attenta ed il trattamento tempestivo dei piccoli danni prolungano considerevolmente la durata del serramento.

Avvertenze per la cura dei meccanismi

Affinché le superfici dei meccanismi possano durare a lungo nel tempo e al fine di evitare eventuali danni, seguire le istruzioni indicate di seguito:

› Protezione dalla corrosione

- › I meccanismi e la zona della battuta vanno arieggiati a sufficienza in modo da evitare sia la loro diretta esposizione all'acqua, sia la formazione di condensa (soprattutto durante la fase di costruzione!).
- › Pulire i componenti inumidendoli appena, non lasciarli bagnati per lunghi periodi!

› Protezione dalla sporcizia

- › Tenere pulita la ferramenta da depositi di sporcizia (ad es. dal sale nelle località marittime). Durante la fase di costruzione rimuovere immediatamente con acqua eventuali depositi di sporcizia dovuti a intonaco, malta o simili.
- › Proteggere i meccanismi e gli scontri dalle impurità (polvere, sporco, colori, ecc.).



ATTENZIONE! **Le parti difettose o danneggiate devono essere ispezionate e riparate immediatamente da personale qualificato.**

› Protezione da detergenti acidi aggressivi

- › Pulire i meccanismi esclusivamente con un panno morbido che non perda pelucchi e un detergente delicato, a pH neutro, diluito. Non utilizzare mai detergenti aggressivi, acidi o che contengono solventi oppure sostanze abrasive (spugne abrasive, lana d'acciaio, ecc.). Possono danneggiare i meccanismi!
- › I meccanismi così danneggiati potrebbero presentare alterazioni nel funzionamento e le caratteristiche rilevanti al fine della sicurezza potrebbero risultarne compromesse con conseguente pericolo di lesioni alle persone.

Avvertenze per la manutenzione

La vostra finestra o portafinestra è dotata di ferramenta MACO di elevata qualità e lunga durata. Affinché tali meccanismi restino funzionanti e sicuri per anni, occorre seguire e osservare le seguenti istruzioni di manutenzione nonché gli intervalli di manutenzione indicati.





AVVERTENZA! Oltre alle regolari operazioni di pulizia, la ferramenta di finestre e portefinestre necessita anche di sistematiche operazioni di controllo e manutenzione da parte di personale specializzato al fine di garantire nel corso del tempo la sicurezza e l'idoneità all'uso. Si consiglia pertanto di stipulare un contratto di manutenzione con il produttore delle vostre finestre e portefinestre.

Intervalli di ispezione e controllo

Prima ispezione obbligatoria

6 - 18 mesi dall'installazione; successivamente ogni **3 - 5 anni** per uso privato (**nelle zone costiere - entro i 10 km dal mare - ogni 3 anni**) e ogni **6 - 18 mesi** per uso commerciale (a seconda dell'intensità delle sollecitazioni)

	 Utente finale	 Azienda specializzata
Verificare la libertà di movimento della finestra/portafinestra così come la scorrevolezza e la posizione in chiusura della maniglia (rivolta verso l'alto perfettamente in verticale). Se necessario, far regolare la finestra/portafinestra da un'azienda specializzata.	✓	✓
Verificare che non si frappongano ostacoli a pavimento nella zona della portafinestra, specialmente se dotata di soglia.	✓	✓
Controllare tutti i meccanismi e gli scontri per individuare la presenza di eventuali danni o segni di usura. Se necessario, farli sostituire da un'azienda specializzata.	✓	✓
Controllare la funzionalità di tutti i meccanismi mobili e degli scontri e lubrificarli.	✓	✓

Controllare se i componenti elettronici e il trasformatore di corrente riportano evidenti danni o sono usurati (abrasione) e, se necessario, farli riparare da un'azienda specializzata.	✓	✓
Controllare la pulizia del trasmettitore e, se necessario, pulire con un panno e un detergente delicato.	✓	✓
Controllare le viti di fissaggio e, se necessario, stringerle o sostituirle. Le viti di fissaggio dei meccanismi a scomparsa Multi Power non devono in alcun modo sporgere dal supporto cerniera – questo comporterebbe un danneggiamento della cerniera o del supporto forcice.	✗	✓
Controllare ed eventualmente regolare il meccanismo alza-anta.	✗	✓
Registrare la pressione della forcice (forcice ad aerazione) e delle cerniere angolari.	✗	✓
Controllare ed eventualmente regolare la compressione dei funghi di chiusura e dei funghi di sicurezza.	✗	✓
Guarnizioni: verifica della presenza di eventuali spifferi con un foglio di carta o con il fumo, controllo della elasticità e delle deformazioni ed in caso sostituzione.	✗	✓
Controllare che dispositivo anti-caduta Safety Pin non sia danneggiato o usurato.	✗	✓



ATTENZIONE!

✗ = deve essere eseguito **ESCLUSIVAMENTE** da un'**azienda specializzata**, **IN NESSUN CASO** dall'**utente finale!** Il montaggio e lo smontaggio dell'anta della finestra/portafinestra così come tutte le operazioni di regolazione sui meccanismi, possono essere eseguite solamente da un'azienda specializzata. La manutenzione di componenti rilevanti ai fini della sicurezza (supporto forcice e cerniera angolare) deve essere altresì eseguita esclusivamente da un'azienda specializzata!

La ferramenta della vostra finestra deve essere azionata almeno una volta al mese per prevenire la cosiddetta "usura statica".



PERICOLO!

Tutti i lavori elettrici devono essere eseguiti esclusivamente da personale qualificato e autorizzato! I lavori sulle parti in tensione possono essere letali e provocare la morte!

Punti di lubrificazione

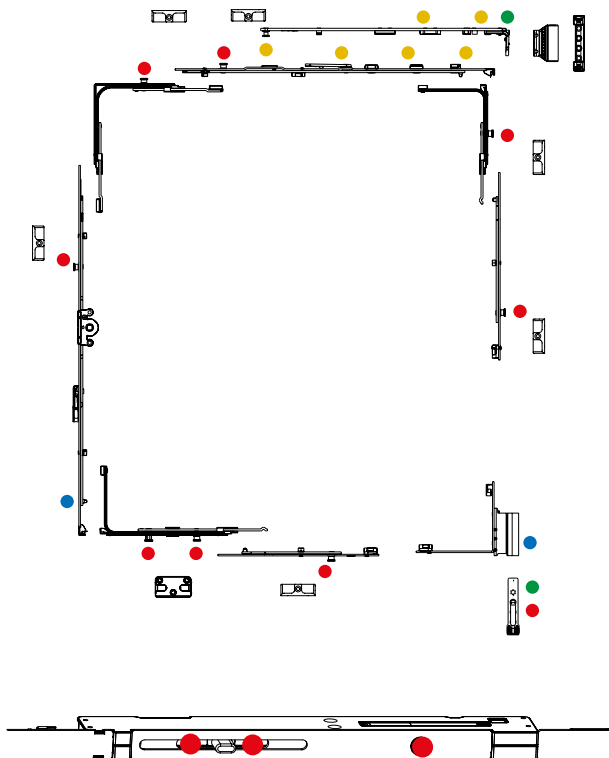

- › Questa rappresentazione è puramente simbolica. La posizione e il numero dei punti di lubrificazione dipendono dalle dimensioni e dal modello della finestra!
- › Grassi lubrificanti per ferramenta: Lubrificante adesivo spray contenente PTFE (ad es. OKS 3751 o equivalente).
- › Quantità di lubrificante: 3 mm³ ovvero (≈ una punto di spillo).
- › Dopo la lubrificazione azionare più volte la ferramenta per cospargere il lubrificante.

Legenda dei punti di lubrificazione

- Nottolino a fungo e nottolino:

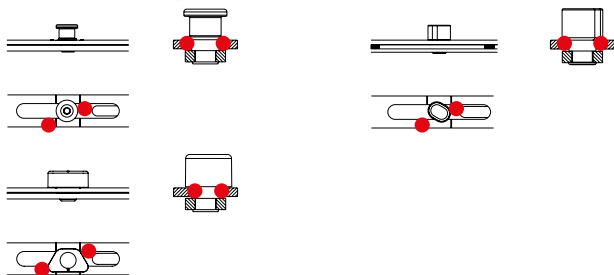

- Blocco ribalta o delimitatore d'apertura della forbice, guida laterale, guida centrale:

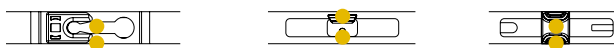

- Scontri, scontri antieffrazione e scontri per aerazione sicura: (opzionale)

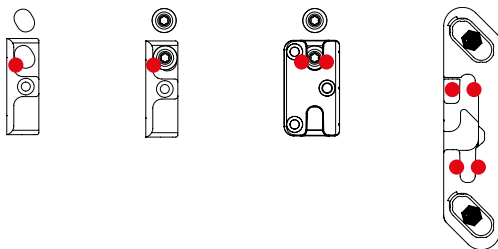

- Bilanciere: (opzionale)



- Scrocchetto:



- Angolo cerniera con fissaggio in battuta: (opzionale)

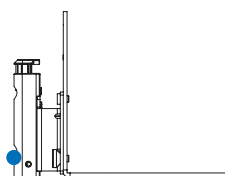

- MULTI POWER (ferramenta a scomparsa):

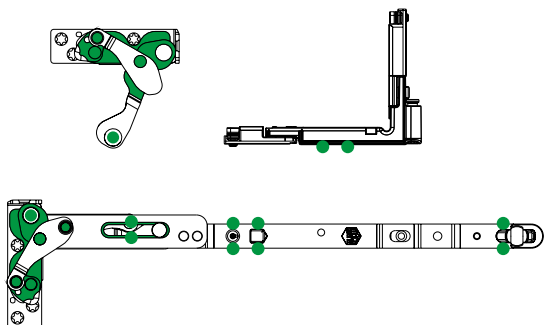

- MULTI SKY (sopraluce):
componente mobile superiore e inferiore

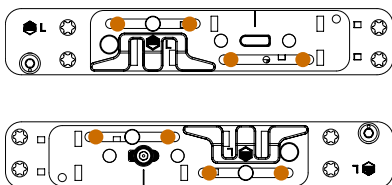

Informazioni importanti riguardo le guarnizioni

Manutenzione delle guarnizioni

Le guarnizioni MACO, non richiedono particolare manutenzione, in condizioni normali di utilizzo nel serramento. Eventuali verifiche e/o sostituzioni di prodotto vanno eseguite da personale professionalmente competente. L'utilizzo di una guarnizione non idonea all'interno del serramento, può comprometterne la funzionalità (prestazione di tenuta e confort di chiusura delle ante).

Pulizia

La superficie della guarnizione, può essere pulita con un panno morbido, umido di acqua tiepida. Evitare panni in microfibra. Non utilizzare detergenti e solventi.

Lubrificazione

Per facilitare l'inserimento nella sede di applicazione, le guarnizioni (soprattutto quelle in materiale siliconico) vengono generalmente trattate con polvere di talco, o fecola di patate. Tale pratica agevola anche la lubrificazione delle superfici continuamente sottoposte ad attrito per effetto della apertura/chiusura dei battenti. Se dopo lunghi periodi di utilizzo la guarnizione dovesse necessitare di maggiore "lubrificazione" della sua superficie di contatto, sulla guarnizione perfettamente asciutta, tamponare la superficie con polvere di talco, oppure fecola di patate.

Comportamenti errati

Per aprire o chiudere il battente di una finestra, agire sempre sulla martellina, movimentando con essa l'anta. Ogni altra movimentazione, in cui viene trattenuta con le mani la cornice dell'anta, potrebbe danneggiare le guarnizioni montate sull'anta battente.

Parti di ricambio, assistenza clienti e smaltimento

Per le parti di ricambio e i servizi di assistenza si prega di rivolgersi ai rivenditori e ai produttori di serramenti.



Lo smaltimento della ferramenta deve essere effettuato in conformità alle disposizioni e leggi locali.

Norme applicate

EN 14351:2010	Finestre e porte – Norma di prodotto
EN 1191:2013	Finestre e porte – Verifica del funzionamento durevole
EN 13126-8:2006	Ferramenta per finestre e portefinestre – Parte 8 - Requisiti e procedure di controllo
EN 1670:2008	Serrature e accessori per serramenti – Resistenza alla corrosione – Requisiti e procedure di controllo



VALORIZZIAMO
IL SERRAMENTO

MAICO SRL

Via dei Legnai 15 - I-39015 S. Leonardo (BZ) - Tel +39 0473 65 12 00 - info@maico.com

Codice: 757183

Realizzazione e stampa: 11/2014 · Revisione e ristampa: 02/2023

Riproduzione vietata. · Tutti i diritti riservati. · Informazioni soggette a modifica senza preavviso.

Immagini: Maco · Maico